



Intellivox Product Catalog



# Intellivox

全ての空間にクリアなサウンドを

残響の多い空間でも

垂直方向の指向性を制御してクリアなアナウンスを実現する

設備用パワード・コラムスピーカー

2019年10月版



# Intellivox

残響の多い空間でも  
垂直方向の指向性を制御して  
クリアなアナウンスを実現する  
設備用パワード・コラムスピーカー。

Intellivoxは、垂直方向の指向性をDSPで制御することで、  
必要な場所に均一なサウンドを届けることが可能な設備用パワード・コラムスピーカーです。  
残響の多い複雑なリスニングエリアを持つ空間でも、耳に直接届く音を最大化すると同時に、  
壁・天井等への音の放射を抑えて不要な反射音を抑制。エリア全域でクリアなアナウンスを実現します。  
筐体は極めてスリムで、設置場所の制約が厳しい会場はもちろん、  
既存の音響システムの入替えにも最適です。  
騒がしい環境や屋外でも活躍する、ハイパワー、高耐候性モデルも用意しました。

## 残響の多い空間でもクリアなアナウンスを実現

強力な信号処理能力を持つDSPとクラスDのマルチチャンネル・パワーアンプを搭載し、スピーカー・ドライバーごとに音の放射パターンをコントロール。独自アルゴリズムを採用した専用ソフトウェア「DDA (Digital Directivity Analysis)」で、PCを経由してDSPを厳密に制御することで、極めて正確な垂直方向の指向性コントロールを実現しました。狙った場所のみに音を届けて、不要な反射音の原因となる壁、天井等への音の放射を抑えることで、クリアなアナウンスのために重要な耳に直接届く音(直接音)の割合を大きく増やすことができます。複数のスピーカーを配置して会場全体をカバーする従来の方法とは異なり、スピーカー間の音の干渉を抑えることが可能なおうえ、スピーカーに角度を付けて設置する必要がないため、制御の難しい背面に放射される音の影響も抑制できます。また、近距離から遠距離までの広範囲に渡って音圧を均一にできるため、必要以上に音量を大きくする必要もありません。Intellivoxを使えば、均一な音質、均一な音圧で、リスニングエリアの隅々にまでクリアなアナウンスを届けることができます。

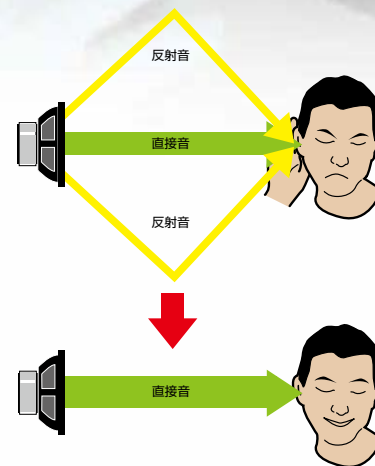

直接音を増やし反射音を減らすことで、  
クリアなアナウンスを実現できる。

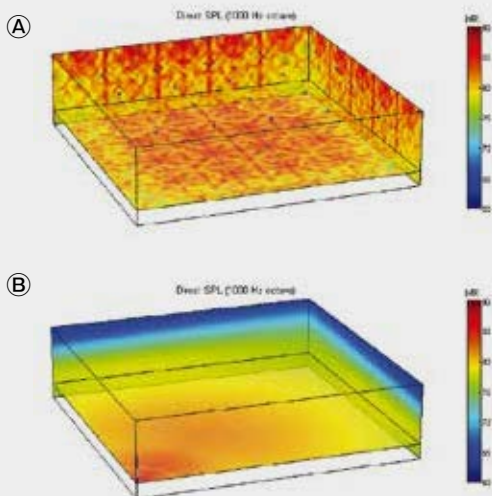

複数の天井埋込用スピーカーを使用した場合の音圧分布 (A)と、  
1本のIntellivoxを使用した場合の音圧分布 (B)。天井埋込用ス  
ピーカーでは音圧にむらが出てしまうが、Intellivoxは極めて均一  
な音圧で会場全体をカバーしている。

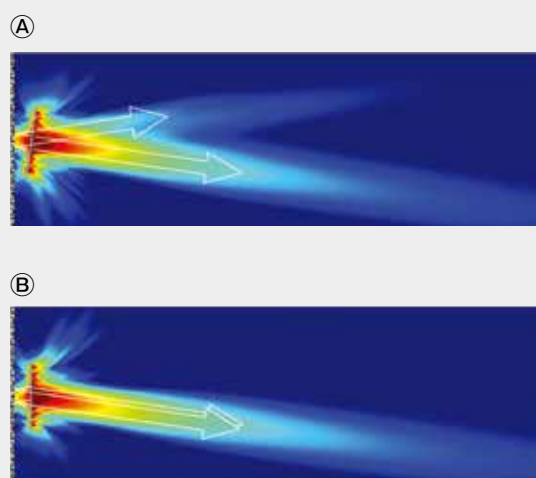

壁面に対して斜めに設置した通常のコラムスピーカー (A)と、垂直に設  
置したIntellivox (B)。通常のコラムスピーカーでは、背面への放射音の  
影響で斜め上に向かって意図しない音出力されてしまうが、Intellivoxは  
背面への放射音の影響がほとんどなく、リスニングエリアに向けて出力パ  
ワーを集中できる。

- リスニングエリアの形状にかかわらずクリアな音質を実現するために、Intellivoxにはビーム・シェーピング「DDS (Digital Directivity Synthesis)」技術が搭載されています。ビーム・シェーピング技術は、信号に様々なデジタル処理を施し、会場に合わせて放射音の形状(サウンドビーム)を変化させることで垂直方向の指向性を制御するIntellivox独自の技術です。放射音の形を自在に変えられるので、傾斜に客席が配置されている会場でも隅々にまで均一な音を届けることができます。また音の放射を避けたいエリアを設定できるため、天井が低い空間やエリア内に壁等の障害物がある空間でも、干渉を抑えたクリアな音質を実現可能です。劇場やホール、スタジアム、階段教室など、今まで他のスピーカーでは対応が難しかった空間でも活躍します。設定も簡単で、空間の図面データを専用ソフトウェア「DDA」に読み込ませることで、最適な垂直方向の指向性制御を自動で計算。そのデータをスピーカーに読み込ませることで設定が完了します。
- コストパフォーマンスに優れたスタンダードな「Ivx-DS Series」、高域の再生能力を強化した「Ivx-DSX Series」、騒がしい空間や屋外でも活躍する「Ivx-HP-DS Series」の3つのシリーズを用意。再生するソースや設置環境に応じて選択できます。
- Ivx-HP-DS Seriesは、騒がしい環境でも活躍するハイパワー仕様です。既存モデルよりも大きい6.5インチの中低域ドライバーを備え、105dBの最大音圧レベルを獲得しました。多くの人が集まる、テーマパークやショッピングモール、イベント会場などの喧噪の中でも、隅々にまでクリアなサウンドを届けることが可能です。また、他のシリーズよりも搭載ドライバーが多いため、音のコントロール精度が向上。正確な指向制御が求められるシビアな現場でも活躍します。

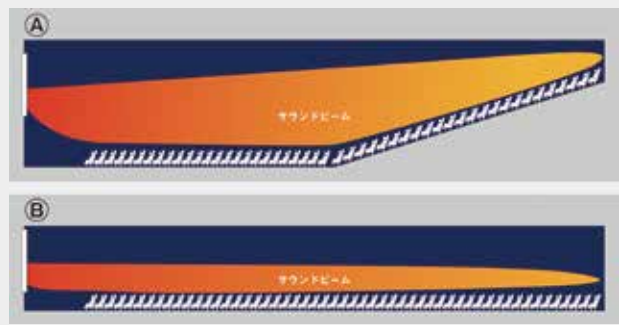

放射音の形を自在に変えられるので、傾斜に客席が配置されている会場(A)や天井が低い会場(B)でもクリアな音質を実現できる。

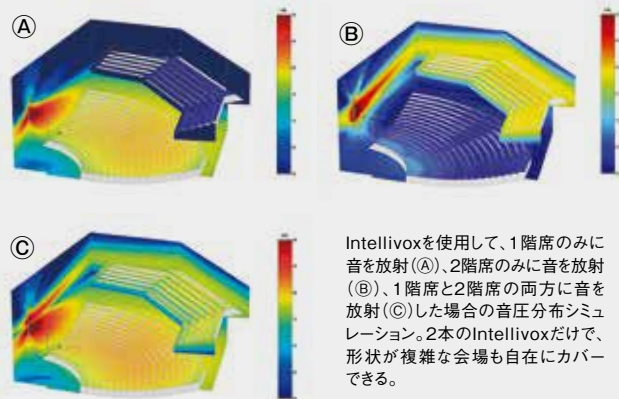

Intellivoxを使用して、1階席のみに音を放射(A)、2階席のみに音を放射(B)、1階席と2階席の両方に音を放射(C)した場合の音圧分布シミュレーション。2本のIntellivoxだけで、形状が複雑な会場も自在にカバーできる。

## 設置場所や設置環境を選ばず活躍

- 極めてスリムで、設置場所の制約が厳しい会場はもちろん、既存の音響システムの入替えにも最適です。パワーアンプを始めとして、パラメトリックEQやディレイなどの基本的な音響調整機能も内蔵しており、システム全体の設置スペースも削減できます。
- 広い水平指向角度により、大きな会場も少ない本数でカバー可能。壁に対して垂直に取り付けられるため、ステージやスクリーンの見切れの問題も解決できます。
- シリーズごとに音の到達距離が異なる複数のモデルを用意しており、様々な規模の空間に対応します。さらにIvx-HP-DS Seriesは、エンクロージャーに関する防塵と防水の程度についての保護等級(IEC60529) IP-55に適合し、有害な影響が発生するほどの粉塵が中に入らず、あらゆる方向からの噴流水による有害な影響がありません。砂埃や風雨を直接浴びる屋外でも使用できます\*1。
- 壁取付金具が標準で付属。Ivx-DS/DSX Seriesは、オプションの取付金具も多種用意しています。
- 本体の色は白で、オプションで他の色に塗装することも可能です\*2。

\*1 保護等級に適合していても、錆び等の経年劣化や故障がないことを保証するものではありません。またグリル等の金属は、水に濡れたり湿気が多い所では錆びる可能性があります。

\*2 注文時オプション。要問い合わせ。



屋外にも設置できるIvx-HP-DS Seriesの「Ivx-HP-DS170」

## 日々の運用をサポートする多彩な機能

- 制御・監視用のソフトウェア「WinControl」を用意。離れた場所に設置したPCから、指向性、音量、パラメトリックEQ、ディレイの制御や、パワーアンプ、DSPなどの動作状態および温度の監視が行えます。監視には、音声信号用とは別の専用DSPを搭載しており、高い信頼性を実現しました。
- 2系統の入力を装備しており、両方に信号が入力された場合の動作は「モノラルにミックス」「音量の大きい/小さい方の信号を優先して出力」「パイロットトーンを含んだ信号を優先して出力」から選択できます。
- Ivx-DS/DSX Seriesは前面から全てのパーツにアクセス可能。Ivx-HP-DS Seriesは、付属金具を左右どちらかに回転させて背面のパワーアンプにアクセスできるため、万一の故障時もメンテナンスが容易です。

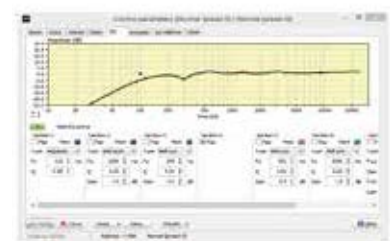

WinControlソフトウェアの操作画面



# Intellivox ラインナップ

コストパフォーマンスに優れたスタンダード・シリーズ  
パワー・コラムスピーカー

## Ivx-DS Series

納期  
要確認

アンプ内蔵

2年保証

Ivx-DS115	最長到達距離 <sup>*1</sup> :10~20m	870,000円(税抜)
Ivx-DS180	最長到達距離 <sup>*1</sup> :15~25m	1,270,000円(税抜)
Ivx-DS280	最長到達距離 <sup>*1</sup> :20~35m	1,750,000円(税抜)
Ivx-DS380	最長到達距離 <sup>*1</sup> :30~45m	2,450,000円(税抜)
Ivx-DS430	最長到達距離 <sup>*1</sup> :40~55m	3,000,000円(税抜)
Ivx-DS500	最長到達距離 <sup>*1</sup> :50~70m	3,420,000円(税抜)

- ビーム・シェーピング(DDS)技術を搭載。複雑なリスニングエリアを持つ空間にも対応。
- 音の到達距離の異なる6つのモデルを用意。
- パワーアンプの搭載位置は本体上部か下部から選択可能<sup>\*2</sup>。
- 色は白で、オプションで他の色に塗装することも可能<sup>\*2</sup>。

## 高域再生能力の強化シリーズ

パワー・コラムスピーカー

## Ivx-DSX Series

納期  
要確認

アンプ内蔵

2年保証

Ivx-DSX180	最長到達距離 <sup>*1</sup> :15~25m	1,270,000円(税抜)
Ivx-DSX280 HD	最長到達距離 <sup>*1</sup> :20~35m	1,750,000円(税抜)
Ivx-DSX380 HD	最長到達距離 <sup>*1</sup> :30~45m	2,450,000円(税抜)
Ivx-DSX430	最長到達距離 <sup>*1</sup> :40~55m	3,000,000円(税抜)
Ivx-DSX500	最長到達距離 <sup>*1</sup> :50~70m	3,420,000円(税抜)

- Ivx-DS Seriesにツイーターを追加し、高域の再生能力を強化。
- ビーム・シェーピング(DDS)技術を搭載。複雑なリスニングエリアを持つ空間にも対応。
- 音の到達距離の異なる5つのモデルを用意。
- パワーアンプの搭載位置は本体上部か下部から選択可能<sup>\*2</sup>。
- 色は白で、オプションで他の色に塗装することも可能<sup>\*2</sup>。

## 高出力、屋外対応シリーズ

パワー・コラムスピーカー

## Ivx-HP-DS Series

納期  
要確認

アンプ内蔵

IP-55<sup>\*</sup>  
(屋外使用可)

2年保証

Ivx-HP-DS170	最長到達距離 <sup>*1</sup> :10~25m	1,640,000円(税抜)
Ivx-HP-DS370	最長到達距離 <sup>*1</sup> :25~50m	3,600,000円(税抜)

- 6.5インチの中低域ドライバーを搭載したハイパワー仕様。105dBの最大音圧レベルを獲得し、騒がしい環境でも活躍。
- 他のシリーズよりも多くのドライバーを備え、音のコントロール精度が向上。正確な指向制御が求められるシビアな現場でも活躍。
- 高耐候性仕様で、砂埃や風雨を直接浴びる屋外にも設置可能。
- ビーム・シェーピング(DDS)技術を搭載。複雑なリスニングエリアを持つ空間にも対応。
- 音の到達距離の異なる2つのモデルを用意。
- 色は白で、オプションで他の色に塗装することも可能<sup>\*2</sup>。

※1 設置環境により異なる。 ※2 注文時オプション。要問い合わせ。

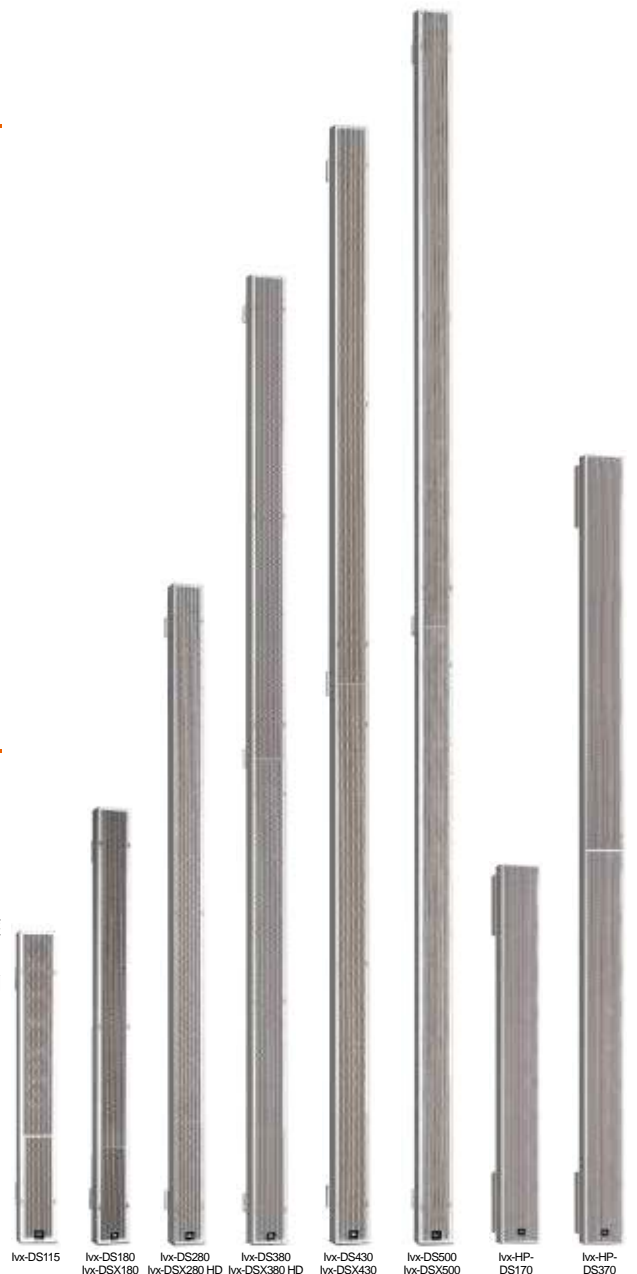

※保護等級に適合していても、錆び等の経年劣化や故障がないことを保証するものではありません。またグリル等の金属は、水に濡れたり湿気が多い所では錆びる可能性があります。

## 仕様

### Ivx-DS Series

仕様	Ivx-DS115	Ivx-DS180	Ivx-DS280	Ivx-DS380	Ivx-DS430	Ivx-DS500
周波数レンジ(±3dB)	130Hz~20kHz			130Hz~10kHz		
指向角度	水平(固定) 垂直(可変)	130°				
最長到達距離*1	10~20m	15~25m	20~35m	30~45m	40~55m	50~70m
最大音圧レベル(30m, Aウェイト)	88dB SPL(ピーク)	93dB SPL(ピーク)		95dB SPL(ピーク)		100dB SPL(ピーク)
ドライバー構成	4インチ(102mm)×6、 1インチ(25mm)×2	4インチ(102mm)×12	4インチ(102mm)×16	4インチ(102mm)×20	4インチ(102mm)×17	4インチ(102mm)×32
パワーアンプ	40W×8, Class D			40W×16, Class D		
入力	チャンネル数 端子形式 インピーダンス	2 WAGOターミナルブロック 3ピン×2 6.8kΩ(バランス)				
電源	AC100V, 50/60Hz					
消費電力	325W	408W	450W	800W	750W	920W
色	白*2					
寸法(W×H×D)(除突起部)	135×1,149×92mm	135×1,780×92mm	135×2,800×92mm	135×3,750×92mm	135×4,350×92mm	135×4,930×92mm
質量	12kg	19kg	27kg	35kg	37kg	44kg

\*1 設置環境により異なる。 \*2 注文時オプションで他の色に塗装も可能。要問い合わせ。

### Ivx-DSX Series

仕様	Ivx-DSX180	Ivx-DSX280 HD	Ivx-DSX380 HD	Ivx-DSX430	Ivx-DSX500
周波数レンジ(±3dB)	130Hz~18kHz				
指向角度	水平(固定) 垂直(可変)	130°			
最長到達距離*1	15~25m	20~35m	30~45m	40~55m	50~70m
最大音圧レベル(30m, Aウェイト)	92dB SPL(ピーク)	93dB SPL(ピーク)	94dB SPL(ピーク)		99dB SPL(ピーク)
ドライバー構成	4インチ(102mm)×10、 1インチ(25mm)×4	4インチ(102mm)×12、 1インチ(25mm)×4	4インチ(102mm)×16、 1インチ(25mm)×4	4インチ(102mm)×13、 1インチ(25mm)×8	4インチ(102mm)×28、 1インチ(25mm)×8
パワーアンプ	40W×8, Class D	40W×16, Class D			
入力	チャンネル数 端子形式 インピーダンス	2 WAGOターミナルブロック 3ピン×2 6.8kΩ(バランス)			
電源	AC100V, 50/60Hz				
消費電力	408W	650W	800W	750W	920W
色	白*2				
寸法(W×H×D)(除突起部)	135×1,780×92mm	135×2,800×92mm	135×3,750×92mm	135×4,350×92mm	135×4,930×92mm
質量	19kg	25kg	35kg	37kg	44kg

\*1 設置環境により異なる。 \*2 注文時オプションで他の色に塗装も可能。要問い合わせ。

### Ivx-HP-DS Series

仕様	Ivx-HP-DS170	Ivx-HP-DS370
周波数レンジ(±3dB)	140Hz~18kHz	
指向角度	水平(固定) 垂直(可変)	100°
最長到達距離*1	DDAソフトウェアによる自動設定	
最大音圧レベル(30m, Aウェイト)	10~25m	25~50m
最大音圧レベル(30m, Aウェイト)	105dB SPL(ピーク)	
ドライバー構成	6.5インチ(165mm)×10、 1インチ(25mm)×2	6.5インチ(165mm)×14、 1インチ(25mm)×2
パワーアンプ	100W×12, Class D	100W×16, Class D
入力	チャンネル数 端子形式	2 フェニックス3ピン×2
電源	AC100V, 50/60Hz	
色	白*2	
寸法(W×H×D)(含壁取付金具、除突起部)	198×1,698×191mm	198×3,738×191mm
質量	56kg	82kg

\*1 設置環境により異なる。 \*2 注文時オプションで他の色に塗装も可能。要問い合わせ。

**寸法図** ※センター振り分け

Ivx-DS115

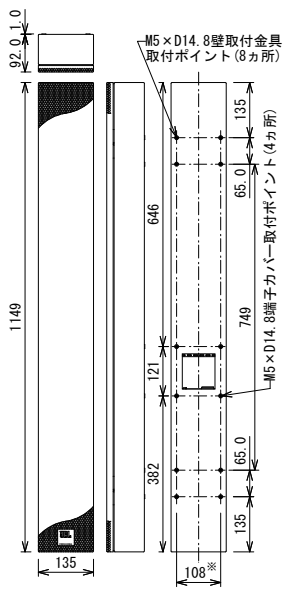

Ivx-DS180  
Ivx-DSX180

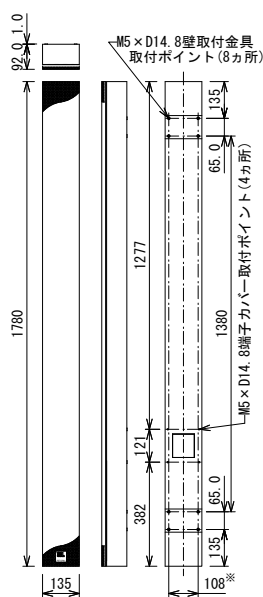

Ivx-DS280  
Ivx-DSX280 HD

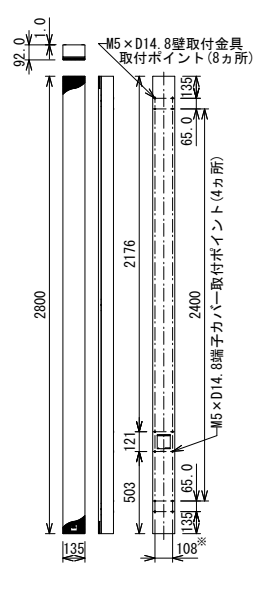

Ivx-DS380  
Ivx-DSX380 HD

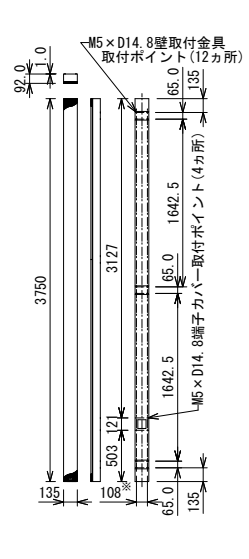

Ivx-DS430  
Ivx-DSX430

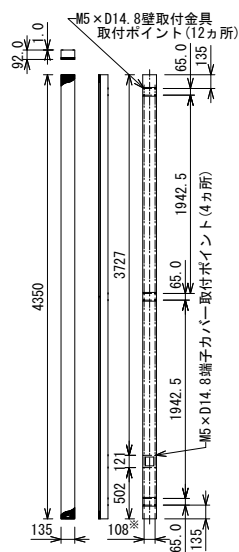

Ivx-DS500  
Ivx-DSX500

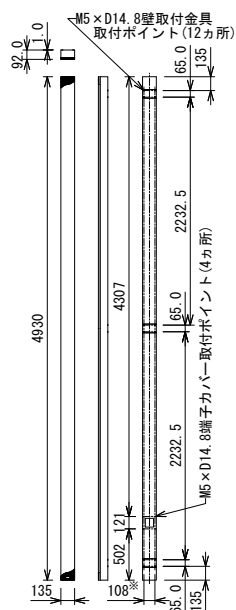

Ivx-HP-DS170

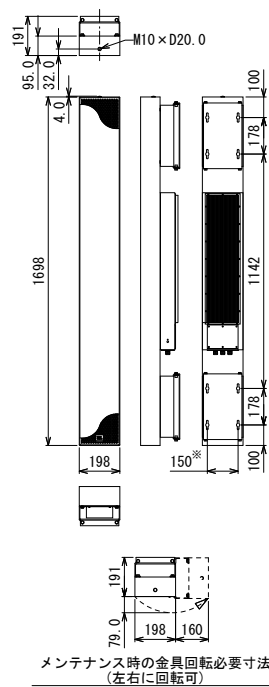

Ivx-HP-DS370

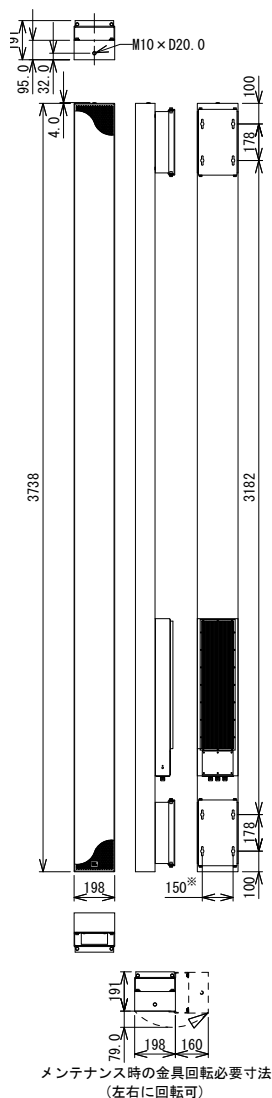

Ivx-DS Series, Ivx-DSX Series  
付属壁取付金具

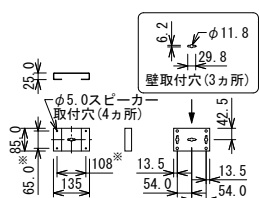

# Ivx-DS Series、Ivx-DSX Series用オプション

※Ivx-HP-DS Seriesには使用できません。

## ■ 壁取付金具

Wall Bracket 35mm (2pcs) 2個 14,500円 (税抜)

Wall Bracket 35mm (3pcs) 3個 20,000円 (税抜)

- 奥行35mmで、付属金具(奥行25mm)よりも前方に設置可能。
- 2個セットと3個セットを用意。

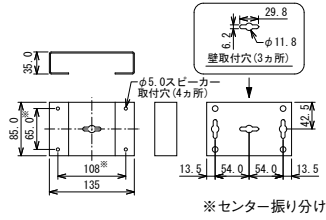

Hinge Bracket 90° 15,000円 (税抜)

- 正面から左右どちらかに90°まで角度を付けて設置可能。

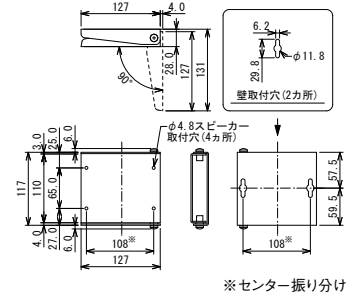

Swivel Bracket 45° 22,000円 (税抜)

- 正面から左右45°まで角度を付けて設置可能。

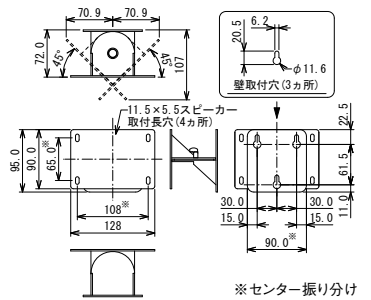

Wall Bracket 60mm (2pcs) 2個 16,500円 (税抜)

Wall Bracket 60mm (3pcs) 3個 23,000円 (税抜)

- 奥行60mmで、付属金具(奥行25mm)よりも前方に設置可能。
- 2個セットと3個セットを用意。

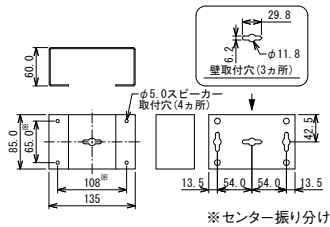

Swivel Bracket 90° 22,500円 (税抜)

- 正面から左右90°まで角度を付けて設置可能。

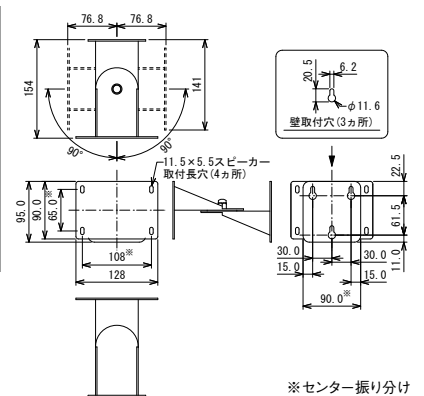

壁取付金具はモデルによって必要な個数が異なります。

2個必要なモデル		
Ivx-DS115	Ivx-DS180	Ivx-DS280
-	Ivx-DSX180	Ivx-DSX280 HD

3個必要なモデル		
Ivx-DS380	Ivx-DS430	Ivx-DS500
Ivx-DSX380 HD	Ivx-DSX430	Ivx-DSX500



**HIBINO**

<https://www.hibino.co.jp/>  
E-mail: [proaudiosales@hibino.co.jp](mailto:proaudiosales@hibino.co.jp)

ヒビノ株式会社 ヒビノプロオーディオセールス Div.

営業部	〒108-0075 東京都港区港南3-5-12	TEL: 03-5783-3110
大阪ブランチ	〒564-0051 大阪府吹田市豊津町18-8	TEL: 06-6339-3890
福岡ブランチ	〒812-0041 福岡市博多区吉塚4-14-6	TEL: 092-611-5500
札幌オフィス	〒063-0813 札幌市西区琴似三條1-1-20	TEL: 011-640-6770
名古屋オフィス	〒450-0003 名古屋市中村区名駅南3-4-26	TEL: 052-589-2712

- 商品をお使いいただくために、設置・運用には十分な安全対策を行ってください。
- 価格には、配送や設置、使用済み機器の引き取りに掛かる費用は含まれておりません。
- 商品写真は、実際の商品と一部異なる場合があります。
- 掲載内容は発行時のもので、予告なく変更されることがあります。変更により発生したいかなる損害に対しても、弊社は責任を負いかねます。
- 記載されている商品名、会社名等は各社の登録商標、または商標です。